

*Irons*

**READ BEFORE USE**

*Fer à repasser*

**À LIRE AVANT UTILISATION**

*Plancha*

**LEA ANTES DE USAR**

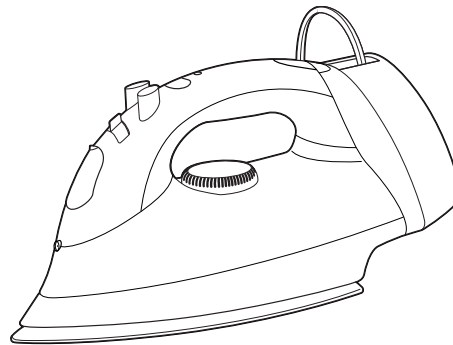

English ..... 2

USA: 1-800-851-8900

Français ..... 12

Canada : 1-800-267-2826

Español ..... 23

En México: 01-800-71-16-100

Le invitamos a leer cuidadosamente este  
instructivo antes de usar su aparato.

840121300

## IMPORTANT SAFEGUARDS

When using your flat iron, basic safety precautions should always be followed, including the following:

### READ ALL INSTRUCTIONS BEFORE USING

1. Use iron only for its intended use.
2. To protect against risk of electric shock, do not immerse the iron in water or other liquids.
3. The iron should always be turned to OFF ( **O** ) before plugging into or unplugging from outlet. Never yank cord to disconnect from outlet; instead, grasp plug and pull to disconnect.
4. Do not allow cord to touch hot surfaces. Let iron cool completely before putting away. Retract cord into cord reel storage when storing.
5. Always disconnect iron from electrical outlet when filling with water or emptying and when not in use.
6. Do not operate iron with a damaged cord or if the iron has been dropped or damaged. To avoid the risk of electric shock, do not disassemble the iron. Call our toll-free customer service number for information on examination, repair or electrical or mechanical adjustment. All repairs must be completed by the manufacturer, its service agent or similarly qualified persons in order to avoid a hazard.
7. Close supervision is necessary for any appliance being used by or near children. Do not leave iron unattended while connected or on an ironing board.
8. Burns can occur from touching hot metal parts, hot water, or steam. Use caution when you turn a steam iron upside down – there may be hot water in reservoir.

### SPECIAL INSTRUCTIONS

1. To avoid a circuit overload, do not operate another high wattage appliance on the same circuit.
2. If an extension cord is absolutely necessary, a 10-ampere cord should be used. Cords rated for less amperage may overheat. Care should be taken to arrange the cord so that it cannot be pulled or tripped over.

## SAVE THESE INSTRUCTIONS!

## OTHER CONSUMER SAFETY INFORMATION

**This product is intended for household use only.**

This appliance is equipped with a polarized plug. This type of plug has one blade wider than the other. The plug will fit into an electrical outlet only one way. This is a safety feature intended to help reduce the risk of electrical shock. If you are unable to insert the plug into the outlet, try reversing the plug. If the plug should still fail to fit, contact a qualified electrician to replace the obsolete outlet. Do not attempt to defeat the safety purpose of the polarized plug by modifying the plug in any way.

Use the iron on an ironing board. Ironing on any other surface may damage that surface.

Do not iron or vertical steam clothes that are being worn.

Do not use vertical steam in the direction of people or pets.

### Parts and Features

1. Reset Button\*
2. Automatic Shutoff/Power Light
3. Spray and Blast Buttons\*
4. Adjustable Steam Switch
5. Flip Open Water Tank Cover
6. Water Tank
7. Temperature Control Dial
8. Soleplate
9. Heel Rest
10. Cord Release Button
11. Retractable Cord

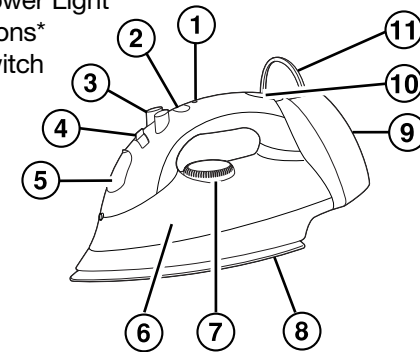

\* Featured on selected models

## Before First Use

- Steam vents should be cleaned before first use. Prepare iron for steam ironing, then iron over an old cloth for a few minutes while letting the iron steam. Press the Blast Button several times to clean the vents.
- Many irons spit or sputter during the first few uses with tap water. This happens as the steam chamber becomes conditioned. This will stop after a few uses.
- During first use of the iron, it may appear to smoke. This will stop and does not indicate a defect or hazard.

## To Dry Iron

1. Plug in iron.
2. Turn the Adjustable Steam Switch to the Dry Iron position.
3. Turn the Temperature Control Dial to desired temperature. Allow 3 minutes for iron to reach desired temperature.
4. To turn iron off, turn Temperature Control Dial to **OFF (O)** and unplug the iron.

## To Steam Iron

1. Unplug iron. Flip open water tank cover. Using a cup, slowly pour 8 ounces of tap water into the water tank opening.
2. Plug in iron. Turn Adjustable Steam Knob to Dry Iron.
3. Turn Temperature Control Dial to desired setting in steam range. With iron in an upright position, allow 3 minutes for iron to reach desired temperature. Do not preheat the iron with the soleplate facing down.

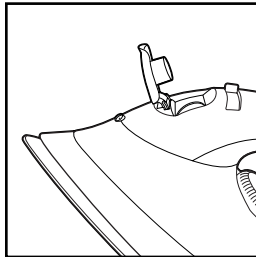

4

4. Set the Adjustable Steam Switch to desired steam output.
5. To turn iron off, turn Adjustable Steam Switch to Dry Iron. Turn Temperature Control Dial to **OFF (O)**. Unplug iron.
6. Empty water from the iron following directions in “Caring for Your Iron and Soleplate.”

## Water

Please use ordinary tap water. If you have extremely hard water, alternate between tap water and distilled water for use in the iron.

## Features (on selected models)

### Adjustable Steam Switch

This switch provides minimum steam for wool or maximum steam for linen. Set the switch to **O** to change to Dry Iron.

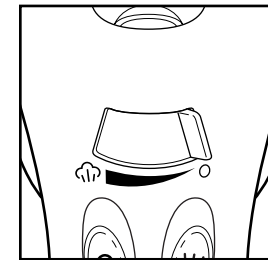

### Spray and Blast Buttons

Push Blast Button for an extra blast of steam. Push Spray Button to release a fine spray of water for difficult wrinkles in cotton or linen.

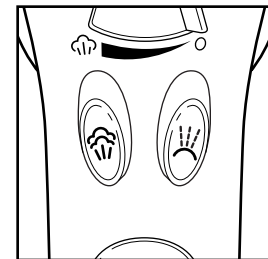

5

## Features (continued)

### Automatic Shutoff Light and Reset Button

If the iron is an Automatic Shutoff model, the light comes on when the iron is first plugged in. After 1 hour the iron will shutoff and the light will go out. Push the Reset Button to turn the iron back on for another hour of ironing.

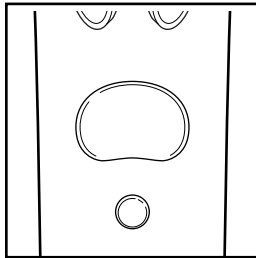

### Vertical Steam

1. Unplug iron. Flip open water tank cover. Using a cup, slowly pour 8 ounces (250 ml) of tap water into water tank opening.
2. Plug iron into outlet.
3. Turn the Temperature Control Dial to highest setting.
4. Allow three minutes for the iron to reach desired temperature.
5. Hang garment in a location that is not susceptible to damage from heat or moisture. Do not hang in front of wallpaper, window, or mirror.
6. Hold iron about 6 inches away from garment and press and release the Blast Button to steam out wrinkles. Do not press the Blast Button more than once every 2 seconds.
7. To turn iron **OFF** ( **O** ), turn Temperature Control Dial to **OFF** ( **O** ). Unplug iron.
8. Empty water from the iron following directions in "Caring for Your Iron."

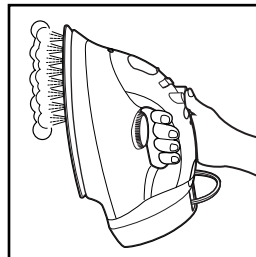

**NOTE:** Do not allow hot soleplate to touch delicate garments.

### Power Light

Models that do not have the automatic shutoff and the reset button, do have a power light. This light comes on when the iron is plugged in. The light will remain on even if the Temperature Control Dial is turned to off. The light will stay on until iron is unplugged.

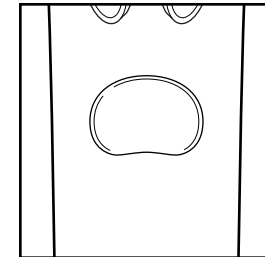

### Retractable Cord

1. Pull cord to desired length. Do not unwind cord beyond colored tape indicator on cord.
2. To store cord, press and hold Cord Release Button while guiding cord into storage area.

**NOTE:** Do not let cord retract freely. Cord may jam on reel or loose cord may whip back and forth and could cause injury.

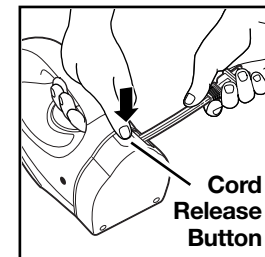

## Fabric Setting Chart

Steam Setting	Temp. Control Setting	Ironing Instructions
O	Off	
	Nylon	Dry iron on the wrong side of the fabric.
	Acrylic	Dry iron on the wrong side of the fabric.
	Silk	Dry iron on the wrong side of the fabric.
	Polyester	Iron with fabric still damp.
	Wool	Steam iron on the wrong side of fabric.
	Rayon	Iron on the wrong side of fabric.
	Cotton	Iron while still damp using steam and/or spray.
	Linen	Iron on wrong side of fabric while still damp.

## Caring for Your Iron and Soleplate

1. The Water Tank of your iron should be emptied after each use. Turn Temperature Control Dial to **OFF**. Unplug the iron and hold over a sink. Turn iron upside down until Water Tank Opening is parallel with sink. Water will run out of water tank opening.

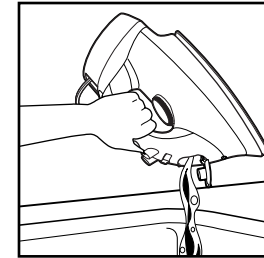

2. After iron has completely cooled, fully retract cord into iron and store in an upright position. **Do not store iron laying flat on soleplate.**

### Soleplate

1. Never iron over zippers, pins, metal rivets, or snaps, as these may scratch the soleplate.
2. To clean occasional build-up on the soleplate, wipe with a sudsy cloth. Do not use abrasive cleansers or metal scouring pads.
3. Always store iron upright in the heel rest position.

## Troubleshooting

<b>PROBLEM</b>	<b>THINGS TO CHECK</b>
<b>Won't heat</b>	<ul style="list-style-type: none"> <li>• Is the iron plugged in and the outlet working? Check the outlet by plugging in a lamp.</li> <li>• Is the Temperature Control Dial turned to a fabric setting?</li> <li>• If automatic shutoff model, is light on? If not, press Reset Button.</li> </ul>
<b>Water is leaking</b>	<ul style="list-style-type: none"> <li>• Do not overfill the water tank.</li> <li>• If steam ironing, is Adjustable Steam Switch in a steam position, the Temperature Control Dial in the steam range and did the iron have enough time to preheat?</li> <li>• If dry ironing, make sure the Adjustable Steam Switch is in the DRY IRON position.</li> </ul>
<b>Won't steam</b>	<ul style="list-style-type: none"> <li>• Check the water level.</li> <li>• Is the Adjustable Steam Switch in the STEAM position?</li> <li>• Has the iron had enough time to preheat?</li> </ul>
<b>Leaves spots</b>	<ul style="list-style-type: none"> <li>• ALWAYS empty the water tank of the iron after using. Water left in the tank may discolor clothing and soleplate.</li> </ul>
<b>Retractable cord will not unwind</b>	Rewind a small amount of cord then fully depress the Cord Release Button and pull the cord to desired length.

## Customer Service/Warranty

If you have a question about your iron, call our toll-free customer service number. Before calling, please note the model, type, and series numbers and fill in that information below. These numbers can be found on the bottom of your iron.

**MODEL:** \_\_\_\_\_ **TYPE:** \_\_\_\_\_ **SERIES:** \_\_\_\_\_

**The following warranty applies only to product purchased in the United States and Canada.**

### LIMITED WARRANTY

This product is warranted to be free from defects in material and workmanship for a period of two (2) years for Hamilton Beach Portfolio products, one (1) year for Hamilton Beach products or one hundred eighty (180) days for Proctor-Silex products from the date of original purchase, except as noted below. During this period, we will repair or replace this product, at our option, at no cost. **THE FOREGOING WARRANTY IS IN LIEU OF ANY OTHER WARRANTY, WHETHER EXPRESS OR IMPLIED, WRITTEN OR ORAL INCLUDING ANY WARRANTY OF MERCHANTABILITY OR FITNESS FOR A PARTICULAR PURPOSE. ANY LIABILITY IS EXPRESSLY LIMITED TO AN AMOUNT EQUAL TO THE PURCHASE PRICE PAID, AND ALL CLAIMS FOR SPECIAL, INCIDENTAL AND CONSEQUENTIAL DAMAGES ARE HEREBY EXCLUDED.** There is no warranty with respect to the following, which may be supplied with this product: glass parts, glass containers, cutter/strainer, blades, and/or agitators. This warranty extends only to the original consumer purchaser and does not cover a defect resulting from abuse, misuse, neglect, use for commercial purposes, or any use not in conformity with the printed directions. This warranty gives you specific legal rights, and you may also have other legal rights which vary from state to state, or province to province. Some states or provinces do not allow limitations on implied warranties or special, incidental or consequential damages, so the foregoing limitations may not apply to you.

If you have a claim under this warranty, **DO NOT RETURN THE APPLIANCE TO THE STORE!** Please call our **CUSTOMER SERVICE NUMBER.** (For faster service please have model, series, and type numbers ready for operator to assist you.)

### CUSTOMER SERVICE NUMBERS

In the U.S. 1-800-851-8900

In Canada 1-800-267-2826

[hamiltonbeach.com](http://hamiltonbeach.com) or [proctorsilex.com](http://proctorsilex.com)

**KEEP THESE NUMBERS FOR FUTURE REFERENCE!**

## PRÉCAUTIONS IMPORTANTES

Lors de l'utilisation de votre fer à repasser, des précautions élémentaires de sécurité doivent toujours être observées, y compris ce qui suit :

### LIRE TOUTES LES INSTRUCTIONS AVANT L'UTILISATION

1. Utiliser le fer seulement pour sa fonction déterminée.
2. Pour protéger contre le risque de choc électrique, ne pas immerger le fer dans l'eau ou autres liquides.
3. Le fer doit toujours être éteint (réglé à OFF) avant d'être branché à une prise de courant ou débranché. Ne jamais tirer le cordon pour le débrancher de la prise de courant; saisir plutôt la fiche et la tirer pour la débrancher.
4. Ne pas laisser le cordon toucher les surfaces chaudes. Laisser le fer refroidir complètement avant de le remiser. Rentrer le cordon sur la bobine de rangement.
5. Toujours débrancher le fer d'une prise de courant électrique lorsqu'on le remplit d'eau ou lorsqu'on le vide, ou si l'appareil n'est pas utilisé.
6. Ne pas faire fonctionner le fer avec un cordon endommagé ou si le fer a été échappé ou endommagé. Pour éviter le risque de choc électrique, ne pas démonter le fer. Appeler notre service à la clientèle sans frais pour une information sur une vérification, une réparation ou un ajustement électrique ou mécanique. Toutes les réparations doivent être effectuées par le fabricant, son agent de service ou toute autre personne tout aussi qualifiée afin d'éviter un danger.
7. Une bonne surveillance est nécessaire pour tout appareil utilisé par des enfants ou près d'eux. Ne pas laisser le fer sans surveillance pendant qu'il est branché ou pendant qu'il est sur une planche à repasser.
8. Des brûlures peuvent survenir lorsqu'on touche des pièces chaudes en métal, de l'eau chaude ou de la vapeur. Adopter des précautions lorsqu'on tourne un fer à vapeur à l'envers, car il peut rester de l'eau dans le réservoir.

### INSTRUCTIONS SPÉCIALES

1. Pour éviter de surcharger un circuit, ne pas faire fonctionner un autre appareil à haute tension sur le même circuit.
2. Si une rallonge est absolument nécessaire, un cordon de 10 ampères doit être employé. Des cordons évalués pour un ampérage moindre peuvent surchauffer. Il faut prendre soin de placer le cordon de rallonge pour qu'il ne puisse pas être tiré par des enfants ou faire trébucher.

## CONSERVER CES INSTRUCTIONS!

## AUTRES RENSEIGNEMENTS DE SÉCURITÉ POUR LES CONSOMMATEURS

### Cet appareil est conçu uniquement pour l'usage domestique.

Cet appareil est muni d'une fiche polarisée. Ce type de fiche présente une broche plus large que l'autre. La fiche peut être introduite dans une prise dans un sens seulement. Il s'agit d'une caractéristique de sécurité visant à réduire le risque de choc électrique. Si la fiche ne peut pas être insérée dans la prise, la tourner dans l'autre sens. Si elle ne peut toujours pas être insérée dans la prise, contacter un électricien pour qu'il remplace la prise désuète. Ne pas essayer de contourner l'objectif de sécurité de la fiche polarisée en la modifiant de quelque manière que ce soit.

Utiliser le fer sur une planche à repasser. Le repassage sur toute autre surface peut endommager cette surface.

Ne pas repasser ni tenter une vaporisation verticale sur les vêtements sur une personne.

Ne pas utiliser la vaporisation verticale en direction de gens ou d'animaux de compagnie.

### Avant la première utilisation :

- Nettoyer les orifices de sortie de vapeur avant la première utilisation. Préparer le fer pour un repassage à la vapeur, puis repasser un vieux chiffon pendant quelques minutes, le temps que le fer émette de la vapeur. Appuyer plusieurs fois sur le bouton d'éjection afin de nettoyer les orifices de sortie.
- Lors des premières utilisations avec de l'eau du robinet, un fer à repasser projette fréquemment de l'eau. Ceci se produit alors que la chambre de vapeur n'est pas encore parfaitement conditionnée. Ce phénomène cesse après quelques utilisations.
- Lors de la première utilisation du fer à repasser, il peut sembler émettre de la fumée. Ceci cessera; cela n'indique pas un défaut ou un danger.

## Pièces et caractéristiques

1. Bouton de remise en marche\*
2. Arrêt automatique/témoin lumineux
3. Boutons de vaporisation et d'éjection\*
4. Bouton de réglage de la vapeur
5. Couvercle du réservoir d'eau à ouverture par soulèvement
6. Réservoir d'eau
7. Cadran de réglage de la température
8. Plaque chauffante
9. Talon d'appui
10. Cordon rétractile
11. Bouton de dégagement du cordon

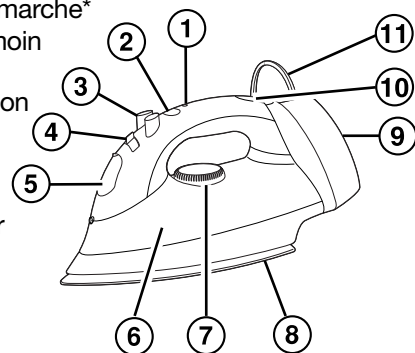

\* Sur certains modèles

## Repassage à sec

1. Brancher le fer à repasser.
2. Placer le bouton de réglage de l'émission de vapeur à la position Dry Iron (Repassage à sec).
3. Tourner le cadran de réglage de la température à la position désirée. Attendre pendant 3 minutes que le fer atteigne la température désirée.
4. Pour arrêter le fer à repasser, ramener le cadran de réglage de la température à la position OFF (arrêt).

14

## Repassage avec vapeur

1. Débrancher le fer à repasser. Soulever le couvercle du réservoir d'eau pour l'ouvrir. À l'aide d'une tasse, verser lentement 8 onces (250 ml) d'eau du robinet dans l'ouverture du réservoir d'eau tel qu'illustré.
2. Brancher le fer à repasser. Tourner le bouton de réglage de la vapeur sur Dry Iron (Repassage à sec).
3. Tourner le cadran de réglage de température à la position désirée dans la plage « vapeur ». Le fer étant en position verticale, attendre 3 minutes que le fer atteigne la température désirée. Ne pas préchauffer le fer à l'horizontale.
4. Régler le bouton de réglage de la vapeur au réglage désiré.
5. Pour arrêter le fer à repasser, placer le bouton de réglage de l'émission de vapeur à la position Repassage à sec (Dry Iron). Ramener le cadran de réglage de la température à la position **OFF** (O). Débrancher le fer à repasser.
6. Vider toute l'eau qui reste dans le fer à repasser – voir « Entretien du fer à repasser et de la plaque chauffante ».

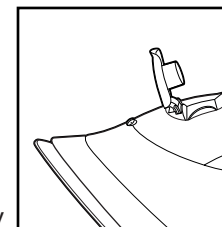

**Eau :** Utiliser de l'eau ordinaire du robinet. S'il s'agit d'une eau très dure, permuter entre eau distillée et eau de robinet lors des utilisations successives du fer à repasser.

## Caractéristiques (sur certains modèles)

### Bouton de réglage de la vapeur

Ce bouton permet d'obtenir une vapeur minimale pour les lainages, et une vapeur maximale pour le lin. Régler le bouton à **O** pour passer au repassage à sec.

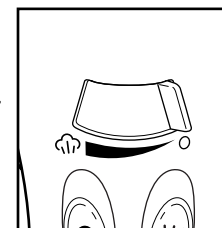

15



### Boutons de vaporisation et d'éjection

Enfoncer le bouton d'éjection pour une éjection supplémentaire de vapeur. Enfoncer le bouton de vaporisation pour une légère vaporisation d'eau pour les plis très marqués sur le coton ou le lin.

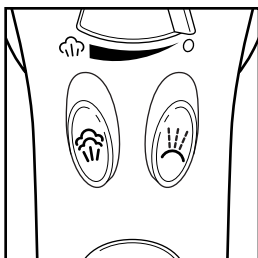

### Témoin lumineux d'arrêt automatique et bouton de remise en marche

Si le fer à repasser est un modèle à arrêt automatique, le témoin lumineux s'allume dès que le fer est branché. Au bout d'une heure, le fer s'éteindra et le témoin lumineux s'éteindra. Enfoncer le bouton de remise en marche pour rallumer le fer pour une autre heure de repassage.

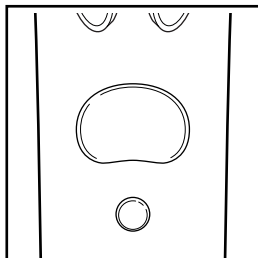

### Témoin lumineux

Les modèles qui n'ont pas l'arrêt automatique et le bouton de remise en marche ont un témoin lumineux. Ce témoin s'allume lorsque le fer à repasser est branché. Le témoin restera allumé même si le cadran de réglage de la température est éteint. Le témoin restera allumé jusqu'à ce que le fer soit débranché.

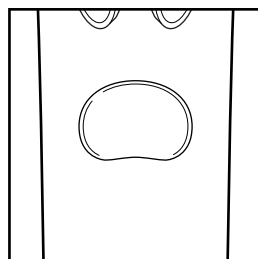

16

### Repassage vertical avec vapeur

1. Débrancher le fer à repasser. Soulever le couvercle du réservoir d'eau pour l'ouvrir. À l'aide d'une tasse, verser lentement 8 onces (250 ml) d'eau du robinet dans l'ouverture du réservoir d'eau.
2. Brancher le fer à repasser.
3. Tourner le cadran de la température au réglage le plus élevé.
4. Attendre 3 minutes que le fer atteigne la température désirée.
5. Suspendre le vêtement dans un lieu non susceptible d'être endommagé par la chaleur ou l'humidité. Ne pas suspendre le vêtement devant une surface recouverte de papier peint, une fenêtre ou un miroir.
6. Tenir le fer à environ 6 po du vêtement et enfoncer et relâcher le bouton d'éjection de vapeur pour éliminer les plis. Ne pas enfoncer ce bouton plus d'une fois toutes les 2 secondes.
7. Pour éteindre le fer, tourner le cadran de réglage de la température à la position **O** (arrêt). Débrancher le fer.
8. Vider toute l'eau qui reste dans le fer à repasser. Voir « Entretien du fer à repasser et de la plaque chauffante ».

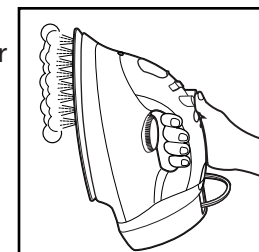

**REMARQUE :** Éviter de mettre la plaque chauffante en contact avec des tissus délicats.

17

### Cordon rétractile

1. Tirer le cordon à la longueur désirée. Ne pas dérouler le cordon au-delà du ruban indicateur en couleur sur le cordon.
2. Pour ranger le cordon, appuyer et maintenir la pression sur le bouton de dégagement du cordon en guidant le cordon dans le compartiment de rangement.

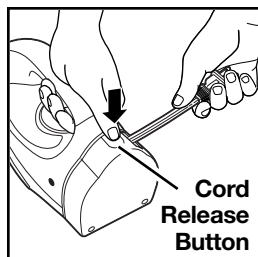

**MISE EN GARDE :** Ne pas laisser le cordon rentrer librement. Le cordon pourrait se bloquer sur la bobine ou le cordon desserré pourrait rentrer précipitamment provoquant une blessure.

### Tableau de réglage, selon le tissu

Réglage vapeur	Pour repasser	Instructions de repassage
O	Arrêt	
	Nylon	Repassage à sec, sur la face interne du tissu.
	Acrylique	Repassage à sec, sur la face interne du tissu.
	Soie	Repassage à sec, sur la face interne du tissu.
	Polyester	Repassage du tissu encore humide.
☁	Laine	Repassage à la vapeur, sur la face interne du tissu.
	Rayonne	Repassage sur la face interne du tissu.
	Coton	Repassage du tissu encore humide, avec vapeur et/ou vaporisation d'eau.
	Lin	Repassage sur la face interne du tissu encore humide.

### Entretien du fer à repasser et de la plaque chauffante

1. Vider le réservoir du fer à repasser après chaque utilisation. Tourner le cadran de réglage de la température à la position **OFF** (arrêt). Débrancher le fer à repasser et placer le fer au-dessus d'un évier. Retourner le fer de telle sorte que l'ouverture du réservoir soit parallèle à l'évier. L'eau s'écoulera par l'ouverture du réservoir.
2. Lorsque le fer s'est complètement refroidi, rentrer le cordon dans le fer et remiser le fer à repasser verticalement. **Ne pas remiser le fer à repasser à plat sur la plaque chauffante.**

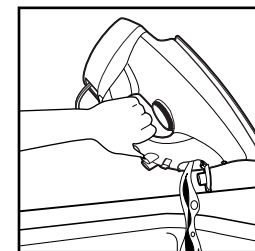

### Plaque chauffante

1. Ne jamais faire passer le fer à repasser sur fermetures à glissière, épingles, rivets métalliques, boutons-pression, etc.; ces articles peuvent provoquer des rayures sur la plaque chauffante.
2. Pour éliminer une accumulation occasionnelle de souillures sur la plaque chauffante, essuyer avec un chiffon savonneux. Ne pas utiliser un produit de nettoyage abrasif ou un tampon de récurage métallique.
3. Remiser toujours le fer à repasser verticalement, en appui sur le talon.

## Dépannage

### PROBLÈME | ÉLÉMENTS À CONTRÔLER

<b>Le fer à repasser ne chauffe pas</b>	<ul style="list-style-type: none"> <li>• Fer à repasser branché? Prise de courant opérationnelle? Brancher une lampe sur la prise de courant pour vérifier.</li> <li>• Cadran de réglage de la température placé à une position correcte pour le repassage d'un tissu?</li> <li>• S'il s'agit d'un modèle à arrêt automatique, le témoin est-il allumé? Si non, appuyer sur le bouton de remise en marche.</li> </ul>
<b>Fuite d'eau</b>	<ul style="list-style-type: none"> <li>• Ne pas trop remplir le réservoir d'eau.</li> <li>• Pour un repassage à la vapeur, le bouton de réglage de l'émission de vapeur doit être à la position « vapeur », le cadran de réglage de la température doit être à une position dans la plage « vapeur », et on doit attendre que le fer à repasser soit suffisamment réchauffé.</li> </ul>

<b>Fuite d'eau (suite)</b>	<ul style="list-style-type: none"> <li>• Pour le repassage à sec, vérifier que le bouton de réglage de l'émission de vapeur est à la position de repassage à sec DRY IRON.</li> </ul>
<b>Pas d'émission de vapeur</b>	<ul style="list-style-type: none"> <li>• Contrôler le niveau d'eau.</li> <li>• Bouton de réglage de l'émission de vapeur à la position VAPEUR?</li> <li>• Fer à repasser suffisamment réchauffé?</li> </ul>
<b>Le fer à repasser laisse des taches</b>	<ul style="list-style-type: none"> <li>• Vider TOUJOURS toute l'eau du réservoir après l'utilisation du fer à repasser. De l'eau qui resterait dans le réservoir pourrait laisser des taches sur le linge et sur la plaque chauffante du fer à repasser.</li> </ul>
<b>Le cordon ne se déroule pas</b>	<ul style="list-style-type: none"> <li>• Embobiner une petite partie du cordon puis appuyer complètement sur le bouton de dégagement du cordon et tirer le cordon jusqu'à la longueur désirée.</li> </ul>

## Service aux clients

Si vous avez une question au sujet de votre fer à repasser, appelez sans frais notre numéro de service aux clients. Avant de faire un appel, veuillez noter les numéros de modèle, de type et de série, et fournir ces renseignements ci-dessous. Ces numéros se trouvent à la base du fer à repasser. Ces renseignements nous aideront à répondre beaucoup plus vite à toute question.

**MODÈLE :** \_\_\_\_\_ **TYPE :** \_\_\_\_\_ **SÉRIE :** \_\_\_\_\_

**La garantie ci-dessous s'applique uniquement au produit acheté aux États-Unis et au Canada.**

#### **GARANTIE LIMITÉE**

Ce produit est garanti être exempt de vices de matériau et de fabrication pendant une période de deux (2) ans pour les produits Portfolio de Hamilton Beach, d'un (1) an pour les produits Hamilton Beach ou cent quatre-vingt (180) jours pour les produits Proctor-Silex à partir de la date de l'achat original, excepté ce qui est noté ci-dessous. Au cours de cette période, nous réparerons ou remplacerons ce produit sans frais, à notre discrétion. LA GARANTIE CI-DESSUS REMPLACE TOUTE AUTRE GARANTIE EXPRESSE OU IMPLICITE, ÉCRITE OU ORALE, Y COMPRIS TOUTE GARANTIE DE QUALITÉ MARCHANDE OU DE CONFORMITÉ À UNE FIN PARTICULIÈRE. TOUTE RESPONSABILITÉ EST EXPRESSÉMENT LIMITÉE À UN MONTANT ÉGAL AU PRIX D'ACHAT PAYÉ ET TOUTES LES RÉCLAMATIONS POUR DOMMAGES SPÉCIAUX ET INDIRECTS SONT PAR LES PRÉSENTES EXCLUES. La garantie ne s'applique pas aux accessoires suivants qui pourraient être vendus avec ce produit : pièces en verre, récipients en verre, couteau/tamis, lames et/ou agitateurs. Cette garantie ne s'applique qu'à l'acheteur d'origine et ne couvre pas un vice causé par l'abus, le mésusage, la négligence, l'usage à des fins commerciales ou tout autre usage non prescrit dans le mode d'emploi. Cette garantie vous confère des droits juridiques spécifiques et vous pouvez aussi jouir d'autres droits juridiques qui peuvent varier d'un État à un autre ou d'une province à une autre. Certains États ou provinces ne permettent pas les limitations sur les garanties implicites ou les dommages spéciaux ou indirects de telle sorte que les limitations ci-dessus ne s'appliquent peut-être pas dans votre cas.

Si vous désirez procéder à une réclamation en vertu de cette garantie, NE RETOURNEZ PAS L'APPAREIL AU MAGASIN! Veuillez téléphoner au NUMÉRO DU SERVICE À LA CLIENTÈLE. (Pour un service plus rapide, ayez à portée de la main les numéros de série et de modèle et de type de votre appareil lorsque vous communiquez avec un représentant.)

#### **NUMÉROS DU SERVICE À LA CLIENTÈLE**

Aux États-Unis 1-800-851-8900

Au Canada 1-800-267-2826

**hamiltonbeach.com ou proctorsilex.com**

**CONSERVEZ CES NUMÉROS POUR CONSULTATION ULTÉRIEURE!**

## **SALVAGUARDIAS IMPORTANTES**

Cuando use su plancha, debe seguir siempre las precauciones básicas de seguridad incluyendo las siguientes:

### **LEA TODAS LAS INSTRUCCIONES ANTES DEL USO**

1. Use su plancha sólo para el fin para el cual ha sido diseñada.
2. Verifique que el voltaje de su instalación corresponda con el del producto.
3. Para protegerse contra riesgos de choques eléctricos, no sumerja la plancha en agua u otros líquidos.
4. La plancha siempre debe estar en la posición de APAGADO (○) antes de enchufarla o desenchufarla del tomacorriente. Nunca arranque el cable para desconectarla del tomacorriente; en vez de ello agarre el enchufe y tire de él para desconectarlo.
5. No permita que el cable toque superficies calientes. Deje que la plancha se enfríe bien antes de guardarla. Repliegue el cable dentro del carrete de almacenaje cuando la guarde.
6. Siempre desconecte la plancha del tomacorriente eléctrico cuando la esté llenando con agua o vaciando y cuando no esté en uso.
7. No opere la plancha si el cable está dañado o después de que la plancha haya sufrido alguna caída o avería. Para evitar el riesgo de choque eléctrico no desarme la plancha. Llame a nuestro número gratuito de servicio al cliente para obtener información respecto a su revisión, reparación o ajuste eléctrico o mecánico. Todas las reparaciones las debe hacer el fabricante, su agente de servicio o personas similarmente calificadas a fin de evitar riesgos.
8. Es necesario supervisar de cerca cuando los niños usen o estén cerca de cualquier artefacto. No deje la plancha sin atención mientras esté conectada o sobre una tabla de planchar.
9. Pueden ocurrir quemaduras por tocar las partes metálicas calientes, agua caliente o vapor. Tenga cuidado cuando voltee una plancha a vapor boca abajo – ya que puede haber agua caliente en el depósito.

### **INSTRUCCIONES ESPECIALES**

1. Para evitar sobrecargar el circuito, no opere otro artefacto de alto consumo de corriente en el mismo circuito.

2. Si es absolutamente necesario usar un cable de extensión, debe usarse uno con capacidad para 10 amperios. Los cables para menor capacidad de corriente pueden sobrecalentarse. Tenga cuidado de colocar el cable de manera tal que se evite tironearlo o tropezarse con él.

## GUARDE ESTAS INSTRUCCIONES

### INFORMACIÓN ADICIONAL PARA LA SEGURIDAD DEL CONSUMIDOR

Este producto es para uso doméstico exclusivamente.

Este artefacto podría estar equipado con un enchufe polarizado. Este tipo de enchufe tiene una clavija más ancha que la otra. El enchufe encajará en un tomacorriente eléctrico en un sólo sentido. Esta es una característica de seguridad diseñada para reducir el riesgo de choque eléctrico. Si usted no puede introducir el enchufe en el tomacorriente, pruebe invirtiendo la posición del enchufe. Si aún así el enchufe no pudiese encajar, póngase en contacto con un electricista calificado para que reemplace el tomacorriente obsoleto. No intente anular la característica de seguridad del enchufe polarizado modificando el enchufe de alguna manera..

Use la plancha sobre una tabla de planchar; de lo contrario, puede dañar la superficie donde planche.

No planche ni aplique vapor verticalmente sobre la ropa que alguien esté usando. No use el vapor verticalmente en la dirección de gente o animales domésticos.

### Antes de usar por primera vez

- Las salidas de vapor deben ser limpiadas antes del primer uso. Prepare la plancha para planchar con vapor, luego planche sobre una tela vieja por unos cuantos minutos dejando que la plancha emita vapor. Presione el botón de golpe de vapor varias veces para limpiar las salidas de vapor.
- Muchas planchas salpican durante los primeros usos con agua del grifo. Esto ocurre a medida que la cámara de vapor se acondiciona y dejará de ocurrir después de unos cuantos usos.
- Durante el primer uso de la plancha, puede parecer que sale humo. Esto se detendrá y no indica un defecto o riesgo.

## Piezas y características

1. Botón de reajuste\*
2. Luz de encendido/apagado automático
3. Botones de rocío y de golpe de vapor\*
4. Interruptor de vapor ajustable
5. Tapa abatible del tanque de agua
6. Tanque de agua
7. Control de temperatura
8. Suela
9. Base de descanso
10. Botón para liberar el cable
11. Cable retráctil

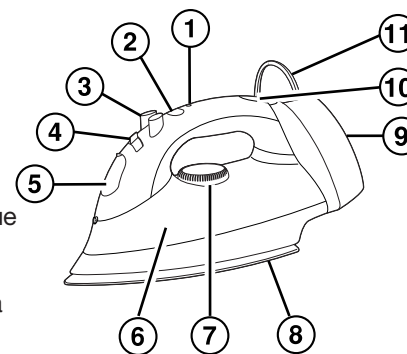

Modelos	Tipo:	Características Eléctricas:
14780	I49	120 V~ 60 Hz 1200 W

## Cómo planchar en seco

1. Enchufe la plancha en el tomacorriente.
2. Fije el selector de vapor ajustable en la posición de planchado en seco.
3. Gire el control de temperatura a la temperatura deseada. Deje transcurrir 3 minutos hasta que la plancha alcance la temperatura deseada.
4. Para apagar la plancha, gire el selector de control de temperatura a **Apagado (O/OFF)** y desenchufe la plancha.

## Cómo planchar con vapor

1. Desenchufe la plancha. Con una taza, vierta lentamente 8 onzas (125 ml) de agua del grifo en la apertura del tanque de agua.
2. Enchufe la plancha. Gire el interruptor de vapor ajustable a Planchar en seco (Dry Iron).
3. Gire el selector de control de temperatura a la posición deseada en la gama de vapor. Con la plancha en posición vertical, deje que transcurran 3 minutos hasta que la plancha alcance la temperatura deseada. No ponga a precalentar la plancha con la suela hacia abajo.
4. Coloque el selector de vapor ajustable en la salida de vapor deseada.
5. Para apagar la plancha, fije el interruptor de vapor ajustable en planchado en seco. Gire el selector de control de temperatura a Apagado (O/OFF). Desenchufe la plancha.
6. Vacíe el agua de la plancha siguiendo las instrucciones en "Cuidado de su plancha y de la suela".

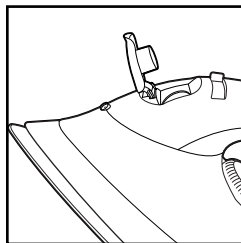

### Agua

Por favor use agua corriente del grifo. Si el agua en su zona es extremadamente dura, puede alternar entre agua corriente y agua destilada para usar en la plancha.

## Características (en modelos selectos)

### Selector de vapor ajustable

Este selector proporciona un vapor mínimo para lana o un vapor máximo para lino. Fije el selector en **O** para cambiar al ajuste de planchado en seco.

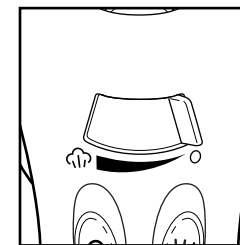

### Botones de rocío y de golpe de vapor

Presione el botón de golpe de vapor para un golpe adicional de vapor. Presione el botón de rocío para liberar un rocío fino de agua para las arrugas en algodón o lino.

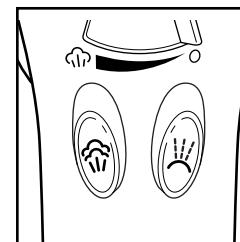

### Luz/Botón de reajuste y apagado automático

Si el modelo de la plancha es de apagado automático, la luz se enciende cuando la plancha se enchufa por primera vez. Después de una hora, la plancha y la luz se apagarán. Presione el botón de reajuste para volver a encender la plancha, para seguir planchando por una hora más.

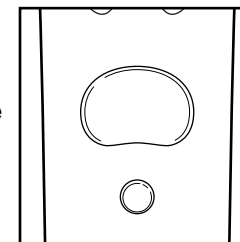

### Vapor vertical

1. Desenchufe la plancha. Abra la tapa del tanque de agua. Con una taza, vierta lentamente 8 onzas (250 ml) de agua del grifo en la apertura del tanque.
2. Enchufe la plancha en el tomacorriente.
3. Gire el control de temperatura al ajuste más alto.
4. Deje transcurrir 3 minutos hasta que la plancha alcance la temperatura deseada.
5. Cuelgue la prenda en un lugar que no sea susceptible a daños causados por el calor o la humedad. No la cuelgue frente a un empapelado, ventana ni espejo.
6. Sostenga la plancha a unas 6 pulgadas de la prenda, presione y libere el botón de golpe de vapor para quitar las arrugas. No presione el botón de golpe de vapor más de dos veces cada 2 segundos.
7. Para APAGAR (O) la plancha, gire el interruptor de control de temperatura a APAGADO (O). Desenchufe la plancha.
8. Vacíe el agua de la plancha siguiendo las instrucciones en "Cuidado de su plancha".

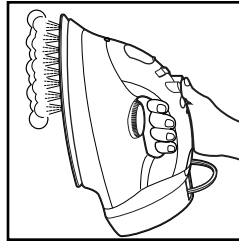

**NOTA:** No permita que la suela caliente toque prendas delicadas.

### Luz de encendido

Los modelos que no tienen apagado automático y botón de reajuste, tienen luz de encendido. La luz se enciende cuando la plancha se enchufa. La luz permanecerá encendida aunque se apague el selector de control de temperatura. La luz permanecerá encendida hasta que se desenchufe la plancha.

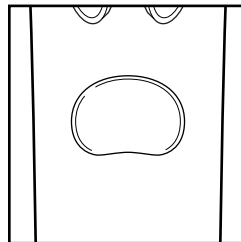

### Cable retráctil

1. Jale el cable hasta el largo deseado. No desenrolle el cable más allá de la cinta de color indicadora del mismo.
2. Para almacenar el cable, presione y sostenga el botón para liberar el cable mientras guía el cable dentro del área de almacenaje.

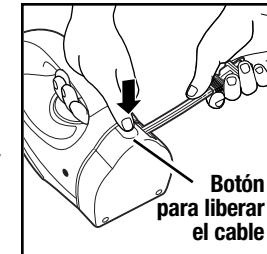

**NOTA:** No deje que el cable se repliegue solo. El cable se puede enredar en el carrete, o estando flojo puede ladearse hacia atrás o hacia adelante, lo que podría causar heridas.

### Tabla de graduaciones de las telas

Graduación de vapor	Ajuste del control de temperatura	Instrucciones de planchado
O	Apagado	
	Nylon	Planchado en seco del lado inverso de la tela.
	Acrílico	Planchado en seco del lado inverso de la tela.
	Seda	Planchado en seco del lado inverso de la tela.
☁	Poliéster	Planche mientras la tela esté aún húmeda.
	Lana	Planchado con vapor del lado inverso de la tela.
	Rayón	Planche del lado inverso de la tela.
	Algodón	Planche cuando aún esté húmedo usando vapor y/o rocío.
	Lino	Planche del lado inverso de la tela cuando aún esté húmeda.



## Cuidado de su plancha y de la suela

1. El tanque de agua de su plancha deberá vaciarse después de cada uso. Gire el selector de control de temperatura a **O/OFF** (apagado). Desenchufe la plancha y sosténgala sobre un fregadero. Vuélvala al revés hasta que la apertura del tanque de agua esté paralela con el fregadero. El agua saldrá de la apertura del tanque de agua.
2. Después de que la plancha se ha enfriado por completo, repliegue el cable completo dentro de la plancha y guárdela en posición vertical. **No guarde la plancha sobre su suela.**

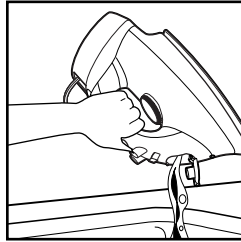

### Suela

1. Nunca planche sobre cierres de cremallera, alfileres, remaches metálicos o broches, ya que éstos pueden rayar la suela.
2. Para limpiar la acumulación ocasional en la suela, limpie con un paño jabonoso. No use productos de limpieza abrasivos ni esponjillas metálicas.
3. Siempre guarde la plancha en posición vertical sobre la base de descanso.

## Localización de fallas

PROBLEMA	COSAS QUE SE DEBEN VERIFICAR
<b>No se calienta</b>	<ul style="list-style-type: none"> <li>• ¿Se ha enchufado la plancha y funciona el tomacorriente? Chequee el tomacorriente enchufando una lámpara.</li> <li>• ¿Se ha colocado el control de temperatura en una graduación para tela?</li> <li>• Si es un modelo de apagado automático, ¿está encendida la luz? Si no está encendida, presione el botón de reajuste.</li> </ul>
<b>Hay fugas de agua</b>	<ul style="list-style-type: none"> <li>• No llene demasiado el tanque de agua.</li> <li>• Si está planchando con vapor, ¿está el selector de vapor ajustable en una posición de vapor, el selector de control de temperatura en la gama de vapor y permitió suficiente tiempo para que la plancha se precalentara?</li> <li>• Si está planchando en seco, asegúrese de que el selector de vapor ajustable esté en la posición de <b>PLANCHADO EN SECO</b>.</li> </ul>
<b>No produce vapor</b>	<ul style="list-style-type: none"> <li>• Chequee el nivel del agua.</li> <li>• ¿Está el selector de vapor ajustable en la posición de VAPOR?</li> <li>• ¿Ha permitido suficiente tiempo para que la plancha se precaliente?</li> </ul>
<b>La plancha deja manchas</b>	<ul style="list-style-type: none"> <li>• SIEMPRE vacíe el tanque de agua de la plancha después de usarla. El agua que permanece en el tanque puede decolorar la ropa y la suela.</li> </ul>
<b>El cable retráctil no se desenrolla</b>	<ul style="list-style-type: none"> <li>• Rebobine una pequeña porción del cable, luego suelte por completo el botón para liberar el cable y jale el cable hasta el largo deseado.</li> </ul>

**Hamilton Beach.****Proctor Silex**

Grupo HB PS, S.A. de C.V.  
 Monte Elbruz No. 124 Int. 601  
 Col. Palmitas Polanco  
 México, D.F. C.P. 11560  
 Tel. 52 82 31 05 y 52 82 31 06  
 Fax. 52 82 3167

**PÓLIZA DE GARANTÍA**

PRODUCTO:		MARCA:	Hamilton Beach: <input type="checkbox"/> Proctor-Silex: <input type="checkbox"/>	MODELO:	
<p>Hamilton Beach/Proctor-Silex cuenta con una Red de Centros de Servicio Autorizada, por favor consulte en la lista anexa el nombre y dirección de los establecimientos en la República Mexicana en donde usted podrá hacer efectiva la garantía, obtener partes, componentes, consumibles y accesorios; así como también obtener servicio para productos fuera de garantía.          Para mayor información llame sin costo:  <b>Centro de Atención al consumidor: 01 800 71 16 100</b></p>					
<p>Grupo HB PS, S.A. de C.V. le otorga a partir de la fecha de compra:  <b>GARANTÍA DE 1 AÑO.</b></p>					
<b>COBERTURA</b>					
<ul style="list-style-type: none"> <li>Esta garantía ampara, todas las piezas y componentes del producto que resulten con defecto de fabricación incluyendo la mano de obra.</li> <li>Grupo HB PS, S.A. de C.V. se obliga a reemplazar, reparar o reponer, cualquier pieza o componente defectuoso; proporcionar la mano de obra necesaria para su diagnóstico y reparación, todo lo anterior sin costo adicional para el consumidor.</li> <li>Esta garantía incluye los gastos de transportación del producto que deriven de su cumplimiento dentro de su red de servicio.</li> </ul>					
<b>LIMITACIONES</b>					
<ul style="list-style-type: none"> <li>Esta garantía no ampara el reemplazo de piezas deterioradas por uso o por desgaste normal, como son: cuchillas, vasos, jarras, filtros, etc.</li> <li>Grupo HB PS, S.A. de C.V. no se hace responsable por los accidentes producidos a consecuencia de una instalación eléctrica defectuosa, ausencia de toma de tierra, clavija de enchufe en mal estado, etc.</li> </ul>					
<b>EXCEPCIONES</b>					
<p>Esta garantía no será efectiva en los siguientes casos:          a) Cuando el producto se hubiese utilizado en condiciones distintas a las normales. (Uso industrial, semi-industrial o comercial.)</p>					

32

**EXCEPCIONES (continuación)**

- b) Cuando el producto no hubiese sido operado de acuerdo con el instructivo de uso.  
 c) Cuando el producto hubiese sido alterado o reparado por personas no autorizadas por Grupo HB PS, S.A. de C.V. el fabricante nacional, importador o comercializador responsable respectivo.

El consumidor puede solicitar que se haga efectiva la garantía ante la propia casa comercial donde adquirió su producto, siempre y cuando Grupo HB PS, S.A. de C.V. no cuente con talleres de servicio.

**PROCEDIMIENTO PARA HACER EFECTIVA LA GARANTÍA**

- Para hacer efectiva la garantía no deben exigirse mayores requisitos que la presentación del producto y la póliza correspondiente, debidamente sellada por el establecimiento que lo vendió.
- Para hacer efectiva la garantía, lleve su aparato al Centro de Servicio Autorizado más cercano a su domicilio (consulte la lista anexa).
- Si no existe Centro de Servicio Autorizado en su localidad siga las siguientes instrucciones:
  - Empaque su producto adecuadamente para que no se dañe durante el traslado.
  - Anote claramente sus datos y los del Centro de Servicio al que está enviando el producto.
  - No incluya partes sueltas ni accesorios para evitar su pérdida.
- El tiempo de reparación, en ningún caso será mayor de 30 días naturales contados a partir de la fecha de recepción del producto en nuestros Centros de Servicio Autorizados.
- En caso de que el producto haya sido reparado o sometido a mantenimiento y el mismo presente deficiencias imputables al autor de la reparación o del mantenimiento dentro de los treinta días naturales posteriores a la entrega del producto al consumidor, éste tendrá derecho a que sea reparado o mantenido de nuevo sin costo alguno. Si el plazo de la garantía es superior a los treinta días naturales, se estará a dicho plazo.
- El tiempo que duren las reparaciones efectuadas al amparo de la garantía no es computable dentro del plazo de la misma. Cuando el bien haya sido reparado se iniciará la garantía respecto de las piezas repuestas y continuará con relación al resto. En el caso de reposición del bien deberá renovarse el plazo de la garantía.

FECHA DE ENTREGA	SELLO DEL VENDEDOR	QUEJAS Y SUGERENCIAS
DÍA ___ MES ___ AÑO ___		<p>Si desea hacer comentarios o sugerencias con respecto a nuestro servicio o tiene alguna queja derivada de la atención recibida en alguno de nuestros Centros de Servicio Autorizados, por favor dirigirse a:</p> <p><b>Grupo HB PS, S.A. de C.V.            (DIMALSA)            Prol. Av. La Joya s/n. Esq. Av. San Antonio            Col. El Infiernillo C.P. 54878            Cuautitlán, Edo de México            Tel. (55) 58 99 62 42            Fax. (55) 58 70 64 42 y (55) 26 20 21 02</b></p>

33

**RED DE CENTROS DE SERVICIO AUTORIZADA  
GRUPO HB PS, S.A. DE C.V.**

**Distrito Federal**

ELECTRODOMÉSTICOS  
Av. Plutarco Elias Gales  
No. 1499

Zacahuitzco MEXICO 09490 D.F.  
Tel: 01 55 5235 2323  
Fax: 01 55 5243 1397

CASA GARCIA  
Av. Patriotismo No. 875-B  
Mixcoac MEXICO 03910 D.F.  
Tel: 01 55 5563 8723  
Fax: 01 55 5615 1856

**Jalisco**

REF. ECONÓMICAS DE  
OCCIDENTE, S.A. DE C.V.  
Garibaldi No. 1450  
Ladrón de Guevara  
GUADALAJARA 44660 Jal.  
Tel: 01 33 3825 3480  
Fax: 01 33 3826 1914

**Chihuahua**

DISTRIBUIDORA TURMIX  
Av. Paseo Triunfo de la Rep.  
No. 5289 Local 2 A.  
Int. Hipermart  
Alamos de San Lorenzo  
CD. JUAREZ 32340 Chih.  
Tel: 01 656 617 8030  
Fax: 01 656 617 8030

**Nuevo Leon**

FERNANDO SEPULVEDA  
REFACCIONES  
Ruperto Martínez No. 238 Ote.  
Centro MONTERREY, 64000 N.L.  
Tel: 01 81 8343 6700  
Fax: 01 81 8344 0486

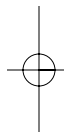
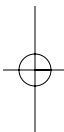

HAMILTON BEACH ♦ PROCTOR-SILEX, INC.  
263 Yadkin Road  
Southern Pines, NC 28387

PROCTOR-SILEX CANADA, INC.  
Picton, Ontario K0K 2T0

840121300

hamiltonbeach.com • www.proctorsilex.com  
hamiltonbeach.com.mx • www.proctorsilex.com.mx

2/04

